

# JVC



## MOBILE VIDEO CASSETTE PLAYER

MOBILER VIDEOSPIELER

LECTEUR DE VIDEOCASSETTE PORTABLE

MOBIELE VIDEOCASSETTESPELER

# KV-V8

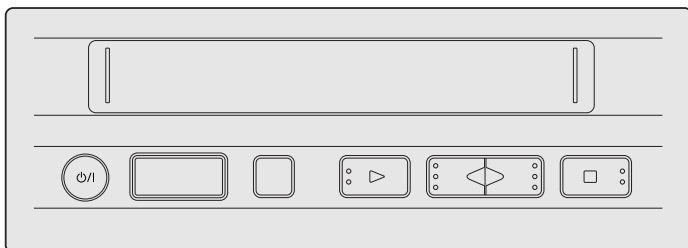

*Hi-Fi* **VHS**  
PAL

For installation and connections, refer to the separate manual.

Hinweise zu Installation und Anschluß entnehmen Sie bitte der separaten Bedienungsanleitung.

Pour l'installation et les raccordements, se référer au manuel séparé.

Zie de aparte handleiding voor de installatie en de aansluitingen.

ENGLISH

DEUTSCH

FRANÇAIS

NEDERLANDS

**INSTRUCTIONS**  
**BEDIENUNGSANLEITUNG**  
**MANUEL D'INSTRUCTIONS**  
**GEBRUIKSAANWIJZING**

**Geachte cliënt,**

Onze hartelijke dank voor de aanschaf van deze JVC VHS-videocassettespeler. Lees, alvorens het apparaat in gebruik te nemen, de voorzorgsmaatregelen en de veiligheidsvoorschriften op de volgende pagina's aandachtig door, zodat u uw nieuwe videospeler op een veilige manier kunt gebruiken.

**VOORZORGSMAATREGELEN**

**WAARSCHUWING:  
STEL HET APPARAAT NIET BLOOT AAN  
REGEN OF VOCHT, OM GEVAAR VAN  
ELEKTRISCHE SCHOKKEN TE  
VERMIJDEN.**

**LET OP:**

Deze videocassettespeler kan uitsluitend worden gebruikt op 12 V gelijkstroom. **GEBRUIK NOOIT EEN ANDERE VOEDINGSBRON**, om elektrische schokken en brandgevaar te voorkomen.

Mit der Taste **STANDBY/ON**  $\cup$ /I wird nur die Betriebsspannung des Geräts ein- und ausgeschaltet. " $\cup$ " bedeutet "in Betriebsbereitschaft", "I" bedeutet "in Betrieb".

**Voorzichtig bij het vervangen van de lithium  
batterij**

Bij verkeerd gebruik van de in dit toestel gebruikte lithiumbatterij kan gevaar van brand of chemische verbranding ontstaan.

Derhalve mag u de batterij nooit herladen, uiteennemen, verhitten boven 100°C of verbranden.

Vervang de batterij door een Panasonic (Matsushita Electric), Sanyo, Sony of Maxell CR2025 batterij.

Er bestaat explosie- of brandgevaar als de batterij niet op de juiste manier vervangen wordt.

- Gooi een gebruikte batterij onmiddellijk weg (lieft op een milieuvriendelijke wijze, bijvoorbeeld in een batterijbak of door hem terug brengen naar de foto- of elektriciteitshandelaar).
- Houd de batterij buiten het bereik van kinderen.
- Neem de batterij niet uiteen en gooi hem niet in een open vuur.

Wanneer u batterijen wegdoet, moet u rekening houden met het milieuprobleem en de plaatselijke voorschriften of wetten betreffende het wegdoen van batterijen strict in acht nemen.

**Het niet opvolgen van de volgende voorzorgsmaatregelen kan beschadiging van de videocassettespeler, de afstandsbediening of de videocassette tot gevolg hebben.**

**1. Plaats de videocassettespeler NIET ...**

- ...in een omgeving die onderhevig is aan extreme temperaturen of hoge vochtigheid.
- ...in het directe zonlicht.
- ...in een stoffige omgeving.
- ...in een omgeving waar sterke magnetische velden worden opgewekt.
- ...op een onstabiel of aan trillingen onderhevig oppervlak.

**2. Blokkeer de ventilatie-openingen van de videocassettespeler NIET.**

(Als de ventilatie-openingen door een krant of een doek e.d. geblokkeerd zijn, zal de hitte niet kunnen ontsnappen uit het apparaat.)

**3. Plaats GEEN zware voorwerpen op de videocassettespeler of de afstandsbediening.****4. Plaats NIETS dat kan lekken of druppelen op de videocassettespeler of de afstandsbediening.**

(Als water of een andere vloeistof in dit apparaat binnendringt, is er gevaar voor brand of een elektrische schok.)

**5. Stel het apparaat NIET bloot aan gedruppel of gespetter.****6. Gebruik dit apparaat NIET in een badkamer of op andere plaatsen waar water wordt gebruikt. Plaats ook NOOIT vaten gevuld met water of een andere vloeistof (zoals schoonheidsmiddelen of geneesmiddelen, bloemvazen, potplanten, kommen e.d.) bovenop het apparaat.****7. Plaats GEEN open vuur zoals brandende kaarsen, bovenop het apparaat.****8. VERMIJD heftige schokken tijdens het transporteren van de videocassettespeler.****\*\*VOCHTCONDENSATIE**

Vocht uit de lucht kan neerslaan op de videocassettespeler als u deze verplaatst van een koude naar een warme omgeving, of onder extreem vochtige omstandigheden - net als er zich waterdruppels vormen op de buitenkant van een glas dat is gevuld met een koude vloeistof. Vochtcondensatie op de koptrommel zal de cassetteband beschadigen. Als er vochtcondensatie optreedt of het apparaat bevindt zich onder omstandigheden waar dit waarschijnlijk is, laat de videocassettespeler dan enkele uren lang ingeschakeld staan, voordat u een cassette plaats.

**Voorzorgen bij de bediening**

- Als uw auto gedurende langere tijd in de felle zon of in een uiterst koude omgeving staat geparkeerd, wacht dan een tijdje (totdat het apparaat weer een normale temperatuur heeft bereikt) voordat u de videocassettespeler in gebruik neemt.
- Gebruik dit apparaat alleen als de motor van uw auto loopt. Als u het apparaat gebruikt met de motor van uw auto uitgeschakeld, zal de accu snel zijn uitgeput, waardoor u - in het ergste geval - uw auto niet meer zult kunnen starten.
- Als de verbinding tussen het apparaat en de stroombron tijdens gebruik (weergave, snelspoelen, terugspoelen) wordt verbroken, kan dit leiden tot problemen. Zorg altijd dat u de videocassette verwijderd, alvorens de stroomtoevoer te verbreken.



- In deze videospeler kunt u cassettes met het merkteken "VHS" gebruiken.

## Inhoudsopgave

VOORZORGSMAATREGELEN .....	2	Aanduidingen op het scherm .....	11
Kenmerken .....	4	Weergave .....	12
Circuit van de vochtcondensatie-sensor .....	4	Afspelen van een cassette .....	12
Circuit van de sensor voor te hoge temperatuur .....	4	Snelspoelen/terugspoelen .....	12
Circuit van de sensor voor abnormaal voltage .....	4	Snelspoelen/terugspoelen en het beeld bekijken ....	12
Circuit voor bescherming van de cassetteband .....	4	Weergave van een stilstaand beeld / beeld-voor- beeld-weergave /vertraagde weergave .....	12
ACCESSOIRES .....	4	Herhaalde weergave .....	12
Plaatsen/verwijderen van een cassette .....	5	Zoekfuncties .....	13
Een cassette in het cassettevak plaatsen .....	5	Weergave vanaf het begin van een programma- weergave na zoeken .....	13
Verwijderen van een cassette uit videospeler .....	5	Kiezen van een programma-adres (index) .....	13
Beschermen van belangrijke opnamen .....	5	Meer over NTSC weergave .....	13
Weergave van een VHS-C-cassette opgenomen met een videocamera .....	5	Aansluiten op andere apparatuur	
Voor een optimale weergave (gebruik van een videokoppenreinigingscassette) .....	6	Aansluiten op een mobiele kleurenmonitor- systeem .....	14
VOORPANEEL .....	7	Aansluiten van een videocamera .....	15
ACHTERPANEEL .....	8	Verhelpen van storingen .....	16
AFSTANDSBEDIENING .....	9	Specificaties .....	16
De batterij in de batterijhouder plaatsen .....	10		

## Kenmerken



- Hifi stereo-cassettespeler met 4 bandkoppes
- Verticaal of horizontaal op te hangen dankzij het uiterst betrouwbare trillingsbestendige ontwerp

## Beveiligingscircuits (zelfdiagnostiserende circuits)



Deze videospeler is uitgerust met verschillende beveiligingscircuits.

Gebruik deze videospeler niet als er vochtcondensatie heeft plaatsgevonden. Dit kan leiden tot beschadiging van de cassetteband.

### Circuit van de vochtcondensatie-sensor

- Als het interieur van de auto erg koud is en snel wordt verwarmd of als de vochtigheidsgraad in de auto bijzonder hoog is, beslaan de voorruit en de ramen van de auto aan de binnenzijde. In dergelijke gevallen zal ook in de binnenkant van de videospeler vochtcondensatie optreden.
- In een dergelijk geval (vochtcondensatie) wordt het circuit van de condensatiesensor geactiveerd en de machine wordt stopgezet. De  indicator knippert groen en de aanduiding "DEW PLEASE WAIT" verschijnt op het scherm. Als dit zich voordoet, wacht dan enkele uren totdat de  indicator van knipperen overgaat in continu oplichten.

### Circuit van de sensor voor te hoge temperatuur

- Als de temperatuur van het apparaat extreem hoog oploopt, wordt het circuit van de sensor voor te hoge temperatuur geactiveerd en de machine wordt stopgezet. De  indicator knippert rood en de aanduiding "HIGH TEMP PLEASE WAIT" verschijnt op het scherm. Als dit zich voordoet, plaats het apparaat dan op een koele plaats en wacht enkele uren totdat de  indicator stopt met knipperen en continu oplicht. Als u het apparaat daarna weer inschakelt, controleer dan goed of de  indicator niet knippert, alvorens tot bediening van het apparaat over te gaan.

### Circuit van de sensor voor abnormaal voltage

- Als het bronluscircuit van het apparaat een voltage buiten het bedrijfsgebied detecteert, wordt de sensor voor abnormaal voltage geactiveerd en het apparaat wordt uitgeschakeld. De  indicator knippert oranje en de aanduiding "VOLTAGE PLEASE CHECK" verschijnt op het scherm. Als dit zich voordoet, controleer dan of het apparaat goed is aangesloten en of de batterijspanning nog hoog genoeg is.  
Opmerking: Deze videocassettespeler kan alleen op 12 Volt gelijkstroom worden gebruikt.

### Circuit voor bescherming van de cassetteband

- Als het apparaat meer dan vijf minuten in de stand voor stilstaande weergave of vertraagde weergave blijft staan, wordt het cassettebandbeschermingscircuit ingeschakeld en de hierboven genoemde stand wordt uitgeschakeld.

## ACCESSOIRES

- Controleer of alle hier getoonde accessoires zijn meegeleverd bij de videospeler

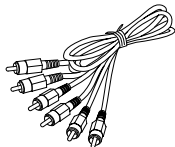

Audio/video-snoer  
(5 meter lang)

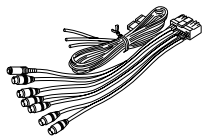

Spannings snoer  
(5.5 meter lang)



Afstandssensor

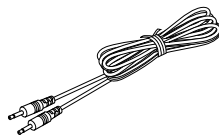

Afstandsbedienings snoer  
(5 meter lang)

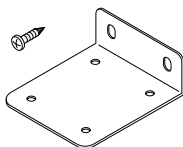

Montagebeugels (2x)  
Zelftappende schroeven  
( $\varnothing$  5 x 200 mm) (4x)  
Schroef (M3 x 8) (4x)  
Klittenband (2 sets)

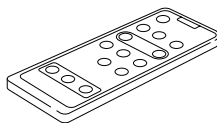

(g) Afstandsbediening



Ronde batterij  
(CR2025)

## Plaatsen/verwijderen van een cassette

### Een cassette in het cassettevak plaatsen

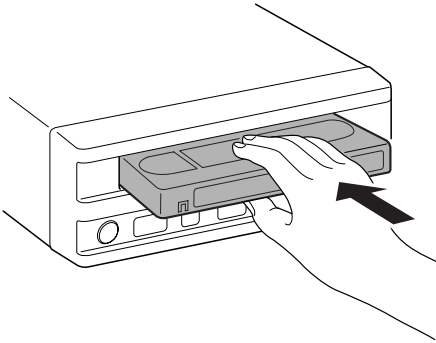

Plaats een videocassette met de labelkant naar boven in het cassettevak door het midden van de cassette zachtjes aan te drukken.

- Plaats een videocassette met de labelkant naar boven in het cassettevak door het midden van de cassette zachtjes aan te drukken.
- De bandteller wordt teruggezet op 0:00:00 (automatische bandteller-nulstelfunctie).
- Als er een cassette wordt geplaatst, start de weergave ervan automatisch. (Automatische weergavefunctie)
- Als er door het rijden te veel trillingen zijn, zal het apparaat de cassette niet goed naar binnen kunnen trekken. In een dergelijk geval dient u de cassette met wat meer kracht naar binnen te duwen of de cassette te verwijderen en nogmaals in te duwen.

### Verwijderen van een cassette uit de videospeler

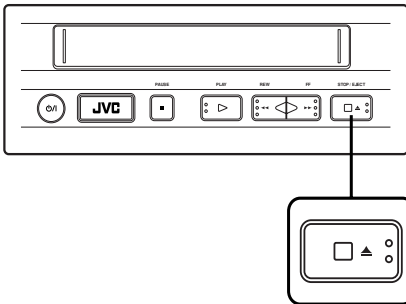

Druk op de EJECT-toets terwijl het apparaat in de stopstand staat.

- Steek nooit uw vingers of enig ander voorwerp in het cassettevak. Let ook goed op dat kinderen niet in het cassettevak steken.
- Als een videocassette op de verkeerde manier wordt ingestoken, wordt deze automatisch weer uitgeworpen door het beschermingsmechanisme. Als dit zich voordoet, wacht u enkele minuten en u plaatst de cassette opnieuw.

### Beschermen van belangrijke opnamen

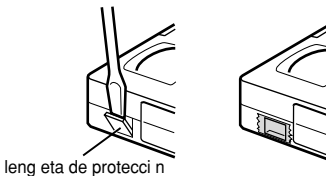

Breek het wispreventienokje van de cassette uit.

- Als u deze cassette later toch weer voor opname wilt gebruiken, dek de ontstane opening dan af met een stukje plakband.

### Weergave van een VHS-C-cassette opgenomen met een videocamera

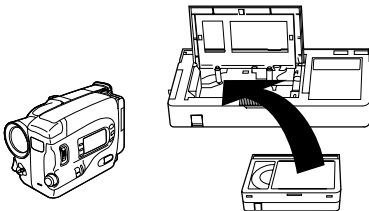

- Gebruik voor het weergeven van een VHS-C-cassette de in de handel verkrijgbare VHS-cassetteadapter.

## Voor een optimale weergave (gebruik van een videokoppenreinigingscassette)

- Als deze videospeler een lange tijd is gebruikt, kunnen de beelden iets aan kwaliteit verliezen. In dit geval dient u de videokoppen van het apparaat te reinigen met een videokoppenreinigingscassette.

- Als de volgende symptomen zich voordoen:
  - Het weergavebeeld is slecht.
  - Het weergavebeeld is zeer onduidelijk of er is in het geheel geen beeld.
 "USE CLEANING CASSETTE" verschijnt op het scherm



Wat te doen bij dergelijke problemen.

- Reinig de bandkoppen met een videokoppenreinigingscassette van het "droge" type (TCL-2UX).

- Omstandigheden die vervuilde videokoppen veroorzaken
  - Hoge temperatuur, hoge vochtigheidsgraad (regenseizoen, etc.)

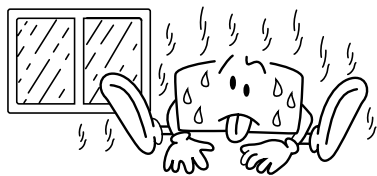

- Beschadigde of vervuilde cassetteband

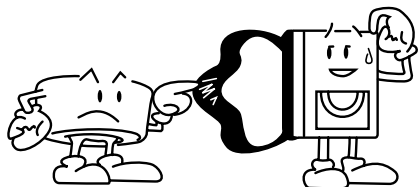

- Als het weergavebeeld nog steeds slecht is nadat u de videokoppen heeft schoongemaakt met een speciale reinigingscassette, ga dan terug naar de winkel waar u deze videospeler heeft gekocht of ga naar het dichtstbijzijnde JVC-onderhoudscentrum.

- Stoffige omgeving



- Langdurig ononderbroken gebruik, etc.



## VOORPANEEL

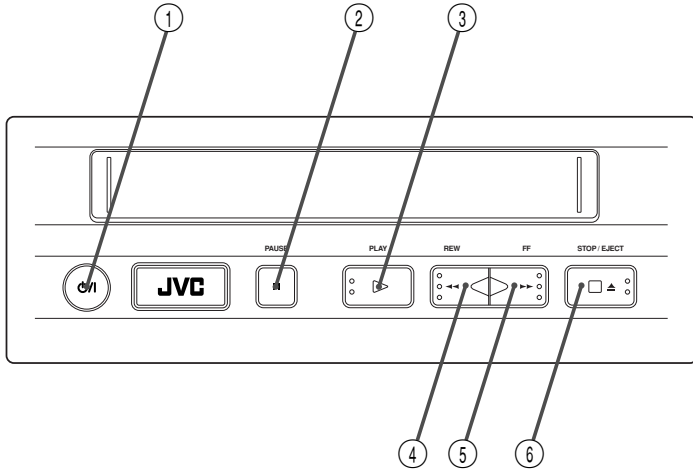

- ① **⏻/⏻**-toets (aan-/uittoets)  
Druk deze toets in om het apparaat in of uit te schakelen.
- ② **⏸**-toets (pauzetoets)  
Druk deze toets in om de weergave tijdelijk stop te zetten.
- ③ **▶**-toets (weergavetoets)  
Druk deze toets in om de weergave van een videocassette te starten.
- ④ **◀**-toets (terugspoeltoets)  
Druk deze toets in om de band terug te spoelen.
- ⑤ **▶▶**-toets (snelspoeltoets)  
Druk deze toets in om de band snel vooruit te spoelen.
- ⑥ **⏹**-toets (STOP/EJECT)  
  - Druk deze toets in om de weergave te stoppen.
  - Druk deze toets in om de cassette te verwijderen terwijl het apparaat in de stopstand staat.

## ACHTERPANEEL

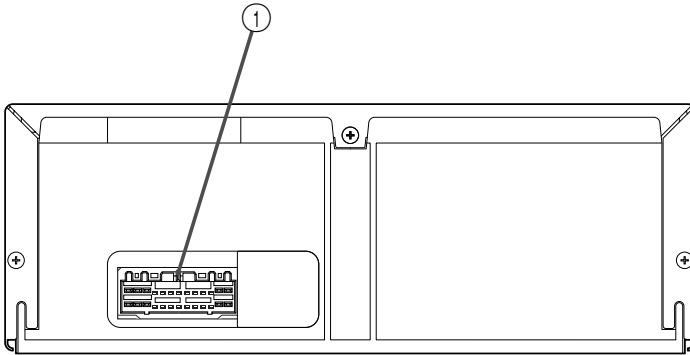

① NETSNOER-AANSLUITBUS



## AFSTANDBEDIENING

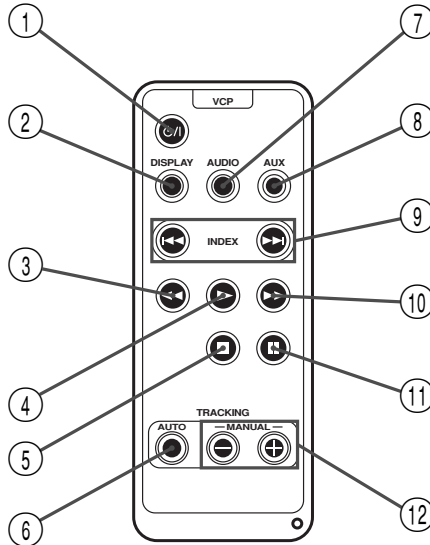

- ① **⏻/⏹-toets (aan-/uittoets)**  
Druk deze toets in om de videospeler in of uit te schakelen.
- ② **DISPLAY-toets**  
Druk deze toets in om de bandteller in of uit te schakelen.
- ③ **REW-toets (terugspoeltoets)**  
Druk deze toets in om de cassette terug te spoelen.
- ④ **PLAY-toets (weergavetoets)**  
Druk deze toets in om de weergave van een cassette te starten.
- ⑤ **STOP-toest (stoptoets)**  
Druk deze toets in om de weergave te stoppen.
- ⑥ **AUTO-toets (automatische spoorregelingstoets)**  
Druk deze toets in om de automatische spoorregeling in of uit te schakelen.
- ⑦ **AUDIO-keuzetoets**  
Druk deze toets in om in te stellen op de gewenste geluidswaergave.  
HI-FI : hifi-geluid  
L : alleen geluidswaergave van het linkerkanaal  
R : alleen geluidswaergave van het rechterkanaal  
NORM : normale geluidswaergave  
MIX : gemengde geluidswaergave
- ⑧ **AUX-toets**  
Gebruik deze toets om een externe geluidsbron te selecteren.
- ⑨ **INDEX-toets (indextoets)**  
Druk een van deze toetsen in om naar het begin van een programma (indexpunt) te gaan.
- ⑩ **FF-toets (snelspoeltoets)**  
Druk deze toets in om de band snel vooruit te spoelen.
- ⑪ **PAUSE-toets (pauzetoets)**  
Druk deze toets in om de weergave tijdelijk stop te zetten.
- ⑫ **TRACKING +/- toetsen (+/- spoorregelingstoetsen)**  
Gebruik deze toetsen voor een handmatige spoorregeling van de bandloop. Zorg dat u de automatische spoorregelingsfunctie uitschakelt met de AUTO-toets, voordat u deze toetsen gebruikt.

### De batterij in de batterijhouder plaatsen

- Plaats de ronde batterij in het batterijvak.

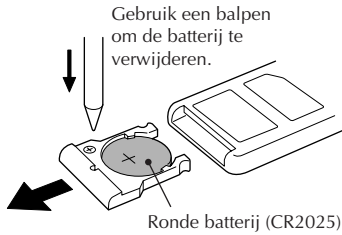

### Gebruikte batterijen:

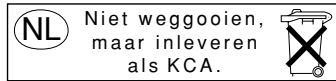

- De batterijhouder uitnemen.
- Steek de batterij in de houder. Controleer dat het "+" teken zichtbaar is.
- Schuif de houder weer terug totdat deze op zijn plaats vastklikt.

## Aanduidingen op het scherm

Op het scherm verschijnen aanduidingen voor de status van de videospeler en de ingeschakelde functie. Iedere keer dat u een bedieningstoets indrukt, verschijnt er 5 seconden lang een aanduiding op het scherm.

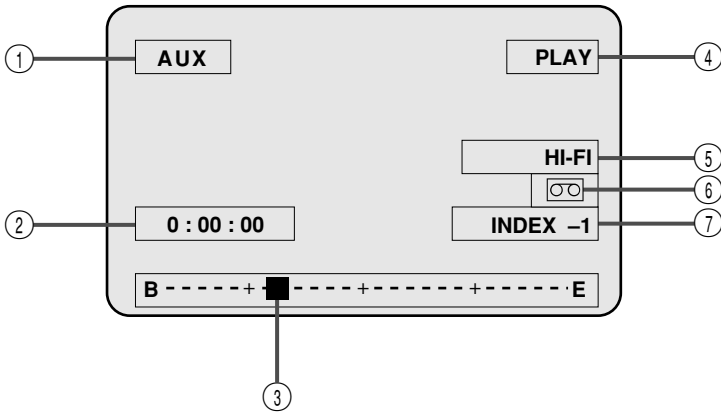

- ① Aanduiding voor externe invoer
- ② Aanduiding van bandteller.
- ③ Aanduiding voor de positie van de cassetteband.
- ④ Aanduiding voor de ingeschakelde bandloopfunctie (PLAY/FF/REW/STOP)
- ⑤ Aanduiding voor de geluidsweergave.
  - HI-FI : hifi-geluid
  - L : alleen geluidsweergave van het linkerkanaal
  - R : alleen geluidsweergave van het rechterkanaal
  - NORM : normale geluidsweergave
  - MIX : gemengde geluidsweergave
- ⑥ Cassette-aanduiding
- ⑦ Programma-indexaanduiding

## Weergave

### Afspelen van een cassette

Voorbereiding: schakel de TV of monitor die op de videospeler is aangesloten, in en stel deze in op weergave van het videobeeld (VIDEO 1, VIDEO 2, etc.).

- 1 Druk op de **⏪**-toets van de videocassettespeler om deze in te schakelen.
- 2 Plaats een videocassette in de videocassettespeler. Als er een videocassette wordt geplaatst, wordt de weergave ervan automatisch gestart.
- 3 De spoorregeling voor de cassetteband verloopt automatisch.
  - Druk op de STOP-toets om de weergave te stoppen.
  - Als het einde van de cassette wordt bereikt tijdens weergave of snelspoelen, wordt de band automatisch teruggespoeld.
  - Als er tijdens de weergave veel bandruis is, drukt u op de AUTO-toets van de afstandsbediening om de automatische spoorregelingsfunctie uit te schakelen en u gebruikt de TRACKING +/- toetsen voor de spoorregeling.

### Snelspoelen/terugspoelen

Druk, terwijl de band stilstaat, op de FF-toets of de REW-toets.

- Als u minder dan twee seconden nadat de REW-toets is ingedrukt, de **⏪**-toets indrukt, wordt de videocassettespeler uitgeschakeld nadat de cassette helemaal is teruggespoeld.

### Snelspoelen/terugspoelen en het beeld bekijken

Druk tijdens de weergave even kort op de FF-toets of de REW-toets.

- De videocassettespeler start de versnelde weergave voor het opzoeken van een gewenst beeld.
- Om weer terug te gaan naar normale weergave, drukt u de PLAY-toets in.
- Houd voor het opzoeken van een dichtbij liggend punt de FF of REW tijdens weergave of stilbeeldweergave langer dan 2 seconden ingedrukt. De normale weergave wordt voortgezet wanneer u de toets weer loslaat.

## LET OP

Tijdens zoeken, stilstaand beeldweergave, vertraagde weergave of beeld-voor-beeld-weergave:

- kan het beeld vervormd worden weergegeven;
- kunnen er ruisbalken verschijnen;
- kunnen de kleuren slecht worden weergegeven.

## Weergave van een stilstaand beeld / beeld-voor-beeld-weergave / vertraagde weergave

Druk tijdens de weergave op de PAUSE-toets.

- Het beeld wordt stopgezet.
- Als het stilstaande beeld op en neer beweegt, kunt u met de TRACKING +/- toetsen van de afstandsbediening de spoorregeling bijstellen om een stabiel beeld te verkrijgen.

Druk tijdens weergave van het stilstaande beeld op de PAUSE-toets.

- Iedere keer dat u tijdens stilstaand beeldweergave op de PAUSE-toets drukt, verspringt de weergave één beeldje verder.

Houd, tijdens de weergave, de PAUSE-toets 2 seconden of langer ingedrukt.

- De weergavesnelheid zakt tot 1/6 van de normale snelheid (vertraagde weergave).
- Als er tijdens deze vertraagde weergave storing optreedt, stel de spoorregeling dan bij met de TRACKING +/- toetsen van de afstandsbediening om de storing te onderdrukken.
- Als u dezelfde handeling uitvoert tijdens zoeken in achterwaartse richting, wordt de cassette vertraagd weergegeven in achterwaartse richting.

- Om vanuit vertraagde weergave terug te keren naar normale weergave, drukt u op de PLAY-toets.
- Bij weergave met een verschillende snelheid (snel/vertraagd) is er geen geluidweergave.
- Als er tijdens versnelde of vertraagde weergave storing optreedt, duidt dit niet op een fout in het apparaat.
- Als u het beeld meer dan vijf minuten stil laat staan of vertraagd weergeeft, wordt de weergave automatisch stopgezet, ter bescherming van de cassetteband.
- Bij het afspelen van een slecht opgenomen videocassette of een cassette die op een ander apparaat is opgenomen, kan het gebeuren dat de spoorregeling niet functioneert.
- De automatische spoorregelingsfunctie wordt altijd ingeschakeld als de videospeler wordt ingeschakeld of als er een cassette wordt geplaatst.

## Herhaalde weergave

Houd tijdens de weergave de PLAY-toets 5 seconden of langer ingedrukt. (De aanduiding "PLAY" knippert.)

- De band wordt nu 20 keer achter elkaar weergegeven, van het begin tot aan het einde. Na de 20ste keer stopt de weergave.
- Om deze herhaalde weergave tussentijds te stoppen, drukt u op de STOP-toets.

## Zoekfuncties

### Weergave vanaf het begin van een programma - weergave na zoeken

Om de weergave te starten vanaf het begin van een programma, zoekt u de index op die is opgenomen aan het begin van ieder programma. Op videocassettes die zijn opgenomen door een JVC-videospeler, wordt aan het begin van een nieuwe opname automatisch een index aangebracht.

- 1 Kies het gewenste adres (index) met de INDEX-toets van de afstandsbediening.

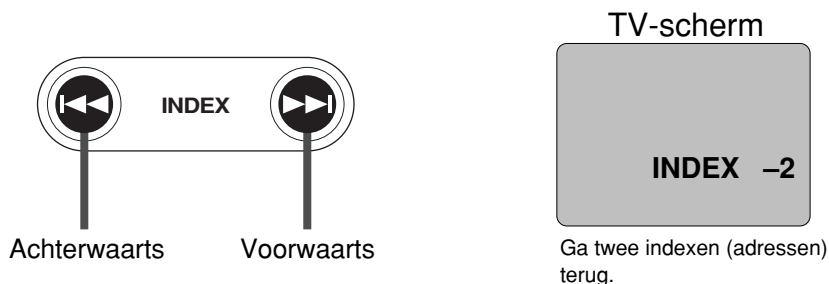

- Kies het gewenste adres (index) voor automatische weergave van het gezochte programma.
- Iedere keer dat u op de rechter INDEX-toets drukt, wordt het indexnummer met 1 verhoogd en iedere keer dat u op de linker INDEX-toets drukt, wordt het indexnummer met 1 verlaagd.
- U kunt maximaal 9 programma's tegelijkertijd kiezen.

- Om tussentijds met het zoeken te stoppen, drukt u op de STOP-toets.

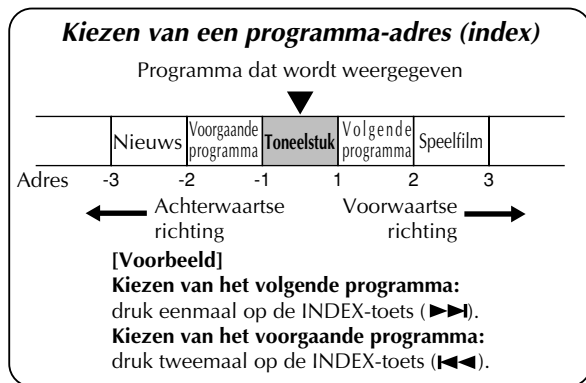

### Meer over NTSC weergave

U kunt met dit apparaat NTSC-cassettes weergeven.

- Bij gebruik van bepaalde TV's zal het beeld mogelijk in verticale richting krompen en zijn er zwarte balken boven en onder op het scherm. Dit duidt niet op een defect van de videospeler of TV.
- Het beeld rolt mogelijk omhoog en omlaag op het scherm. Dit kunt u corrigeren met de V-HOLD regelaar van uw TV. (Het rollen kan niet worden gestopt indien uw TV geen V-HOLD regelaar of dergelijke regelaar heeft.)
- De teller en resterende bandtijd zijn niet juist.
- Tijdens het zoeken, stilbeeld, of beeld-voor-beeld weergave, zal het beeld worden vervormd en zijn de kleuren mogelijk niet optimaal.
- Afhankelijk van het TV type worden tijdens NTSC weergave mogelijk de bovenste en onderste gedeelten van aanduidingen niet getoond.

## Aansluiten op andere apparatuur

### Aansluiten op een mobiel kleurenmonitorsysteem

Aansluiting op een in de handel verkrijgbaar mobiel kleuren-TV-systeem.

Sluit de videocassettespeler aan op het tunergedeelte van een in de handel verkrijgbaar mobiel kleuren-TV-systeem.

1. Verbind de uitgangsaansluiting van de videocassettespeler met videoingangsaansluiting 1 van het mobiele kleuren-TV-systeem.

### Aansluitvoorbeeld

#### ➔ Signaalstroom

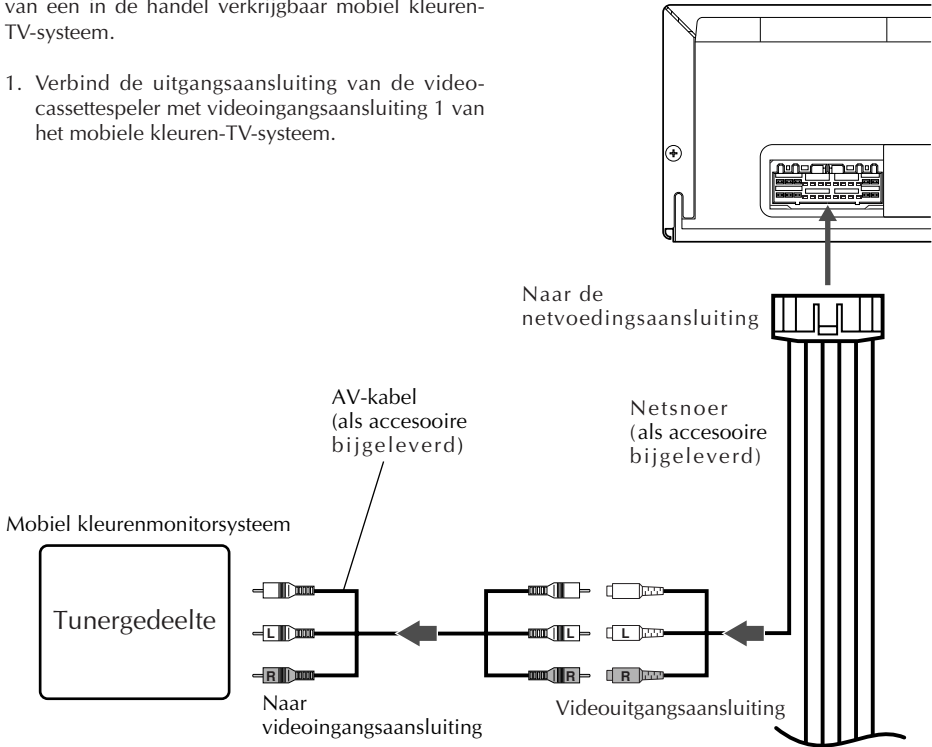

## Aansluiten op een videocamera

Door aansluiten van een videocamera op dit apparaat, kunt u via een op deze videocassettespeler aangesloten mobiel kleuren-TV-systeem genieten van beeld en geluid opgenomen met een videocamera. Er zijn bepaalde videocamera's die niet op dit apparaat kunnen worden aangesloten. Raadpleeg de gebruiksaanwijzing van de videocamera voor meer informatie hierover.

- 1 Verbind de uitgangsaansluiting van de videocamera met de ingangsaansluiting van de videocassettespeler.

### Aansluitvoorbeeld

#### ➡ Signaalstroom

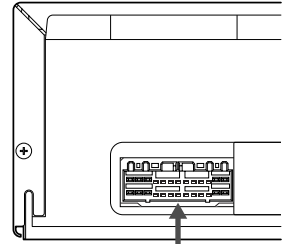

Naar de  
netvoedingsaansluiting

Netsnoer  
(als accessoire  
bijgeleverd)

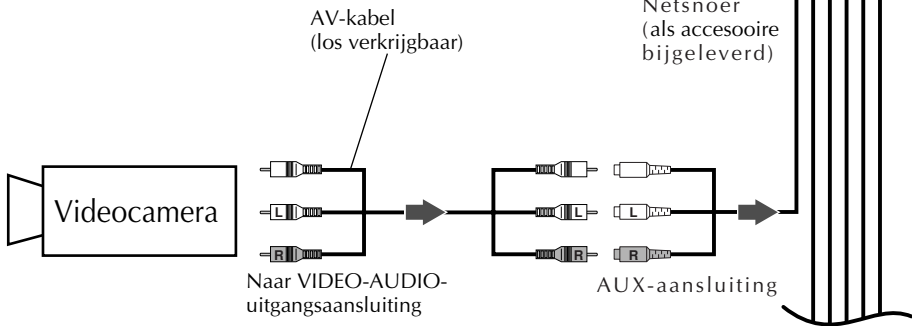

## Verhelpen van storingen

Als er een probleem is met de videospeler, probeer dit dan te verhelpen aan de hand van de onderstaande lijst.

<ul style="list-style-type: none"> <li>■ Geen stroomtoevoer</li> <li>☆ Het voedingsnoer is niet aangesloten.</li> <li>○ Steek de stekker van het voedingsnoer stevig in de aansluiting.</li> </ul>
<ul style="list-style-type: none"> <li>■ Het apparaat werkt niet hoewel de stroomtoevoer in orde is (de  indicator knippert).</li> <li>☆ Er is vocht gecondenseerd binnenin de videospeler of het circuit van de sensor voor te hoge temperatuur is in werking getreden.</li> <li>○ Als er vocht is gecondenseerd, wacht dan enkele uren totdat de videospeler weer geheel droog is.</li> <li>○ Als het circuit van de sensor voor te hoge temperatuur in werking is getreden, zorg dan dat de videospeler kan afkoelen.</li> </ul>
<ul style="list-style-type: none"> <li>■ De aanduidingen verdwijnen niet van het scherm.</li> <li>○ Druk op de DISPLAY-toets van de afstandsbediening.</li> </ul>
<ul style="list-style-type: none"> <li>■ Er is storing in het beeld of in een gedeelte van het beeld.</li> <li>☆ Verkeerde spoorregeling.</li> <li>☆ Als de storing steeds in hetzelfde deel van het beeld verschijnt, duidt dit op een beschadiging van de cassetteband.</li> <li>○ Druk de AUTO-toets van de afstandsbediening in om de automatische spoorregeling uit te schakelen en voer een handmatige spoorregeling uit met de TRACKING +/- toetsen.</li> </ul>
<ul style="list-style-type: none"> <li>■ Het stilstaande beeld beweegt op en neer.</li> <li>☆ De instelling voor de verticale beeldweergave is verkeerd.</li> <li>○ Voer een handmatige spoorregeling uit met de TRACKING +/- toetsen van de afstandsbediening.</li> </ul>
<ul style="list-style-type: none"> <li>■ Abnormale kleurenweergave</li> <li>■ Geen videobeeld</li> <li>■ Geen geluidsweergave</li> <li>○ Raadpleeg de gebruiksaanwijzing van de TV die is aangesloten op de videospeler.</li> </ul>
<ul style="list-style-type: none"> <li>■ Het weergavebeeld is slecht of er is sneeuw.</li> <li>☆ De videokoppen zijn vuil.</li> <li>○ Reinig de videokoppen met een videokoppenreinigingscassette.</li> </ul>

## Specificaties

### Algemeen

- Voeding : 12 V gelijkstroom (11V-16 V toegestaan), negatieve aarde
- Afmetingen : 259 mm x 94 mm x 270 mm (breedte x hoogte x diepte)
- Gewicht : 3,2 kg.
- Bedrijfstemperatuur : 0°C tot +40°C
- Toegestane vochtigheidsgraad : 35% tot 80%
- Opslagtemperatuur : -20°C tot +60°C

### Videogedeelte

- Weergavesysteem : VHS, hi-fi 4 koppen schuinspoorregistratie
- Videosignaal : VHS PAL-standaardsignaal

### Audiogedeelte

- Weergavesysteem : VHS stereo hi-fi geluid
- Geluidsspoor : 2 hi-fi geluidskanalen en 1 normaal geluidskanaal

- Afstandsbediening : A-code  
(In het apparaat zelf wordt er automatisch omgeschakeld tussen de A-code en de B-code.)

Wijzigingen in ontwerp en specificaties voorbehouden zonder voorafgaande kennisgeving.



~~MEMO~~

**—MEMO—**

**JVC**

VICTOR COMPANY OF JAPAN, LIMITED